

Neues von der Datenbank Patselect

Annette Krupka, Online Recherchen

Erfahrungsaustausch Patentdatenbanken am 05.11.2010

Überblick

- Neugruppierung der Datenbanken
- Chinesische Schutzrechte
- Ländergruppen
- Datentabelle: Zeitraum mit aktuellem Datum
- Verbesserte Download-Funktion
- Statistikfunktion für Verteilungs-Diagramme
- Automatische Speicherung von Suchanfrage und Trefferliste

Neugruppierung der Datenbanken

- Auswahl der Datenbanken

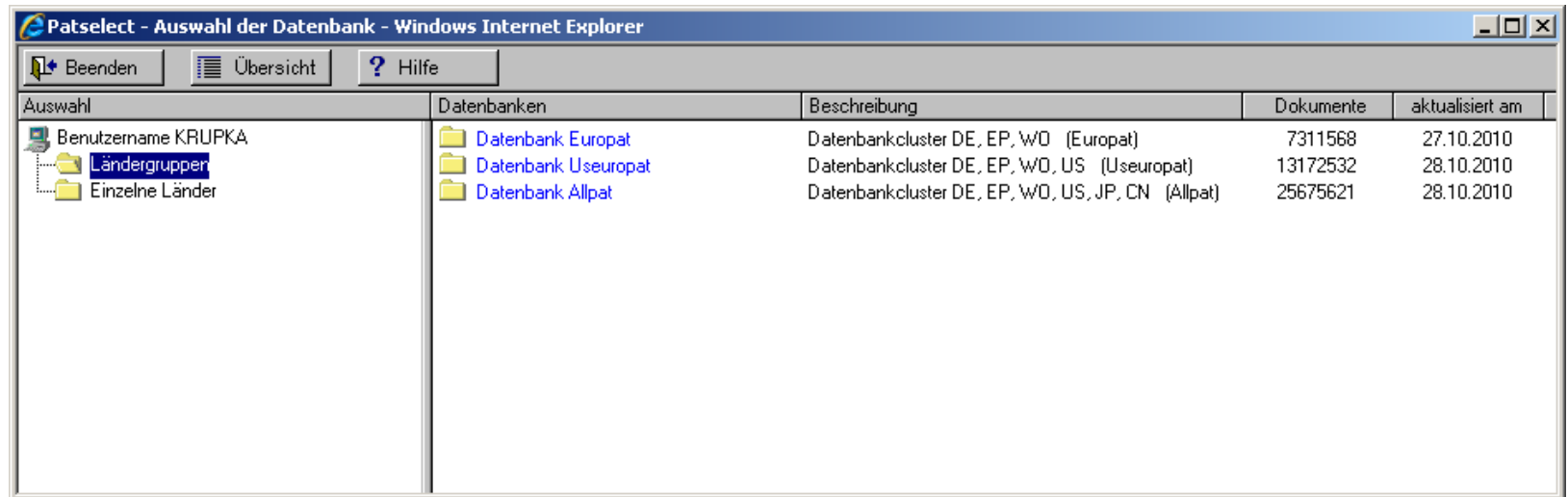

The screenshot shows a web browser window titled "Pateselect - Auswahl der Datenbank - Windows Internet Explorer". The interface includes a navigation bar with buttons for "Beenden", "Übersicht", and "Hilfe". The main content area is divided into two panes. The left pane, titled "Auswahl", shows a tree view with the following structure:

- Benutzername KRUPKA
 - Ländergruppen (selected)
 - Einzelne Länder

The right pane displays a table of available databases:

Datenbanken	Beschreibung	Dokumente	aktualisiert am
Datenbank Europat	Datenbankcluster DE, EP, WO (Europat)	7311568	27.10.2010
Datenbank Ueuropat	Datenbankcluster DE, EP, WO, US (Ueuropat)	13172532	28.10.2010
Datenbank Allpat	Datenbankcluster DE, EP, WO, US, JP, CN (Allpat)	25675621	28.10.2010

Neugruppierung der Datenbanken

- Auswahl der Datenbanken – vollständige Liste

Datenbanken	Beschreibung	Dokumente	aktualisiert am
Benutzername KRUPKA			
Ländergruppen			
Datenbank Europat	Datenbankcluster DE, EP, WO (Europat)	7311568	27.10.2010
Datenbank Useuropat	Datenbankcluster DE, EP, WO, US (Useuropat)	13172532	28.10.2010
Datenbank Allpat	Datenbankcluster DE, EP, WO, US, JP, CN (Allpat)	25675621	28.10.2010
Einzelne Länder			
DE-Datenbank	DE-Schutzrechte ab 1975	3282067	27.10.2010
EP-Datenbank	EP-Schutzrechte ab 1978	2237059	26.10.2010
WO-Datenbank	WO-Schutzrechte ab 1978	1792442	25.10.2010
US-Datenbank Gesamt	US-Schutzrechte ab 1975	5860964	28.10.2010
US-Datenbank Teil 1	US-Schutzrechte von 2004-heute	2613768	28.10.2010
US-Datenbank Teil 2	US-Schutzrechte von 1993-2003	1830202	19.09.2010
US-Datenbank Teil 3	US-Schutzrechte von 1975-1992	1416994	20.09.2010
JP-Datenbank Gesamt	JP-Schutzrechte ab 1976	9063052	11.10.2010
JP-Datenbank Teil 1	JP-Schutzrechte von 2001-heute	3249054	11.10.2010
JP-Datenbank Teil 2	JP-Schutzrechte von 1994-2000	2415272	30.09.2010
JP-Datenbank Teil 3	JP-Schutzrechte von 1987-1993	2092217	30.09.2010
JP-Datenbank Teil 4	JP-Schutzrechte von 1976-1986	1306509	29.09.2010
CN-Datenbank	CN-Schutzrechte ab 1985	3440037	12.10.2010

Neugruppierung der Datenbanken

- Auswahl der Datenbanken – vollständige Liste

Datenbanken	Beschreibung	Dokumente	aktualisiert am
Benutzername KRUPKA			
Ländergruppen			
Datenbank Europat	Datenbankcluster DE, EP, WO (Europat)	7311568	27.10.2010
Datenbank Useuropat	Datenbankcluster DE, EP, WO, US (Useuropat)	13172532	28.10.2010
Datenbank Allpat	Datenbankcluster DE, EP, WO, US, JP, CN (Allpat)	25675621	28.10.2010
Einzelne Länder			
DE-Datenbank	DE-Schutzrechte ab 1975	3282067	27.10.2010
EP-Datenbank	EP-Schutzrechte ab 1978	2237059	26.10.2010
WO-Datenbank	WO-Schutzrechte ab 1978	1792442	25.10.2010
US-Datenbank Gesamt	US-Schutzrechte ab 1975	5860964	28.10.2010
US-Datenbank Teil 1	US-Schutzrechte von 2004-heute	2613768	28.10.2010
US-Datenbank Teil 2	US-Schutzrechte von 1993-2003	1830202	19.09.2010
US-Datenbank Teil 3	US-Schutzrechte von 1975-1992	1416994	20.09.2010
JP-Datenbank Gesamt	JP-Schutzrechte ab 1976	9063052	11.10.2010
JP-Datenbank Teil 1	JP-Schutzrechte von 2001-heute	3249054	11.10.2010
JP-Datenbank Teil 2	JP-Schutzrechte von 1994-2000	2415272	30.09.2010
JP-Datenbank Teil 3	JP-Schutzrechte von 1987-1993	2092217	30.09.2010
JP-Datenbank Teil 4	JP-Schutzrechte von 1976-1986	1306509	29.09.2010
CN-Datenbank	CN-Schutzrechte ab 1985	3440037	12.10.2010

neu: CN-Datenbank

CN-Datenbank

- ab dem Update UP201007 B am 16.07.2010
- Offenlegungen, Patente, Gebrauchsmuster ab 1985
- Daten aus dem Datenbestand DOCDB des Europäischen Patentamtes
- englische Titel (ca. 95% der Datensätze)
- englische Abstracts (ca. 80% der Datensätze)
- Zeichnung (zu Offenlegungen ab 06.2009)

Ländergruppen in Patselect

- bestehend aus 11 Einzeldatenbanken

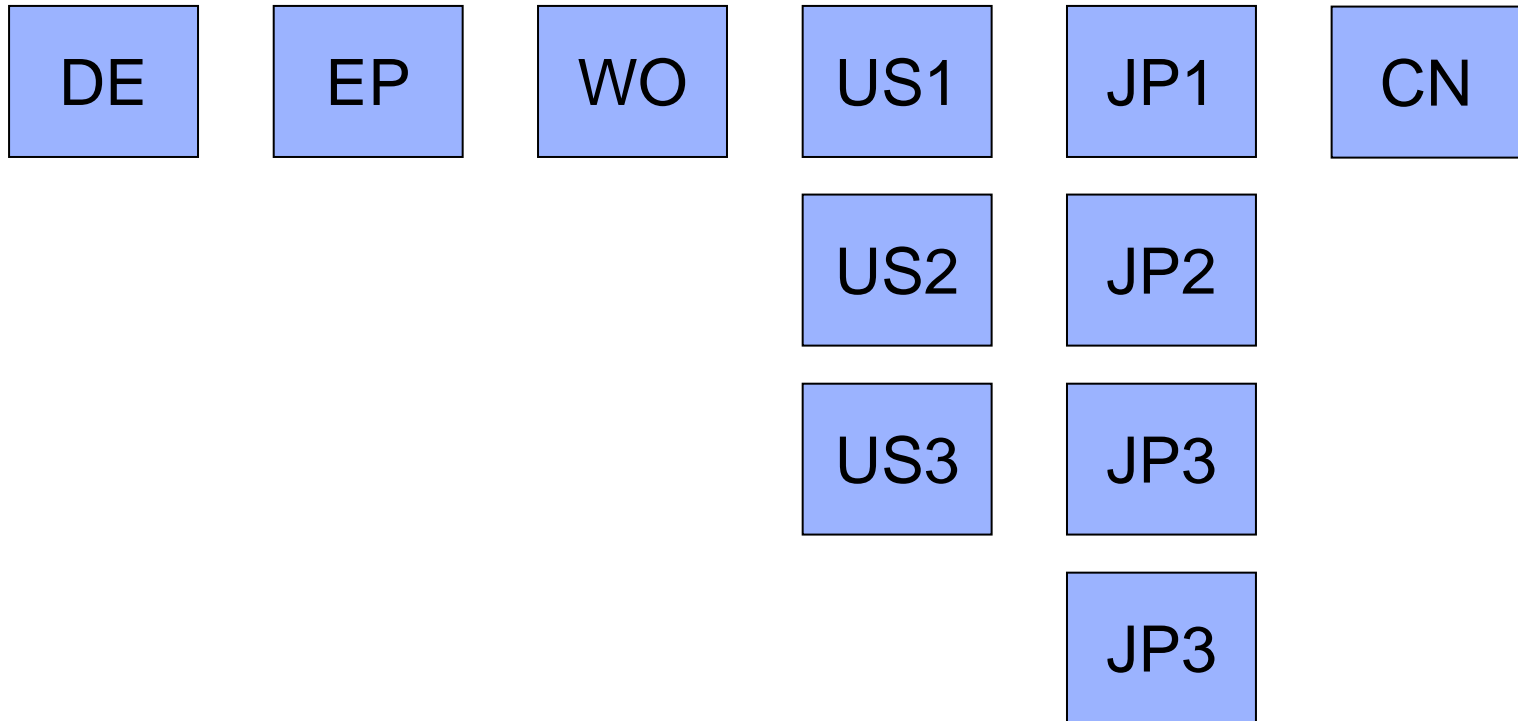

Ländergruppen in Patselect

- bestehend aus 11 Einzeldatenbanken

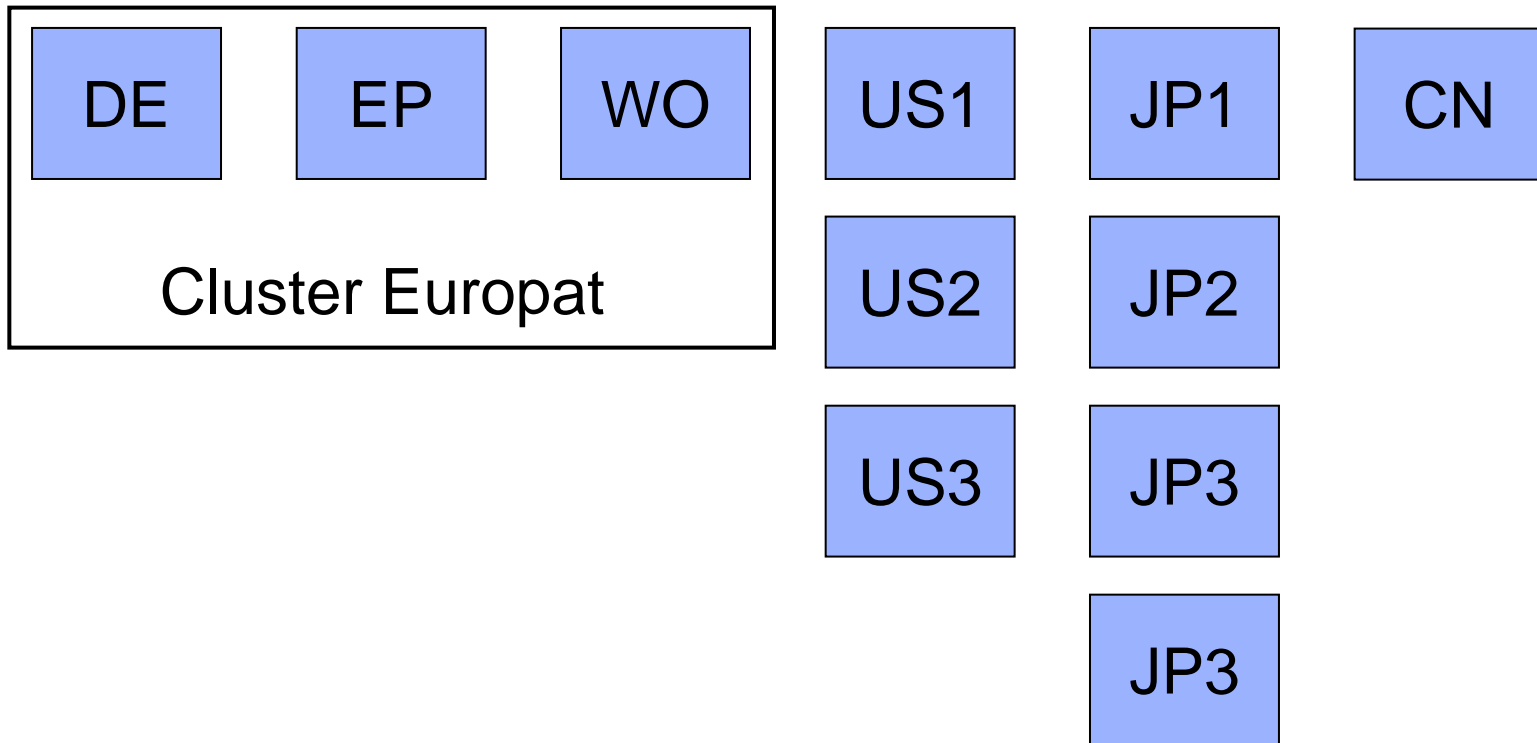

Ländergruppen in Patselect

- bestehend aus 11 Einzeldatenbanken

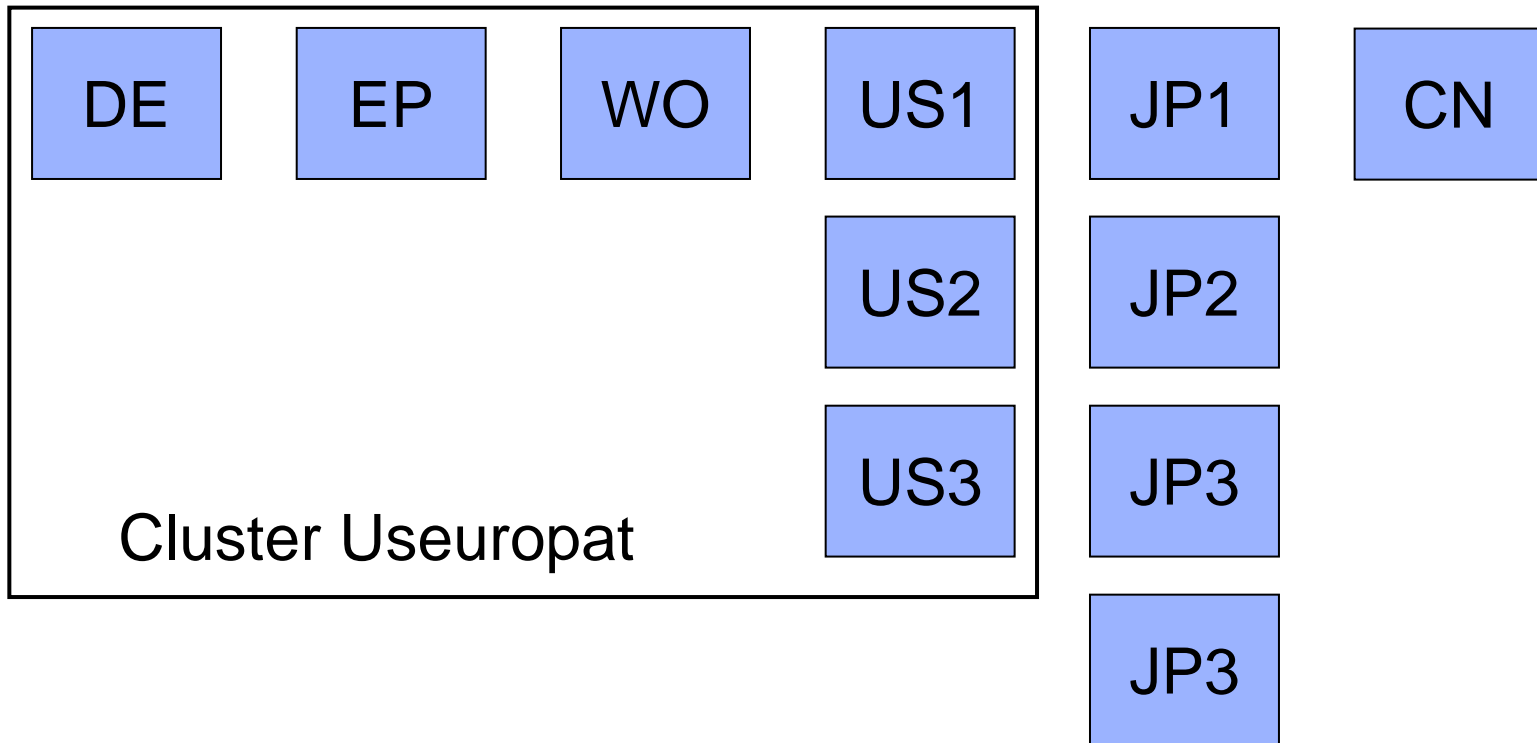

Ländergruppen in Patselect

- bestehend aus 11 Einzeldatenbanken

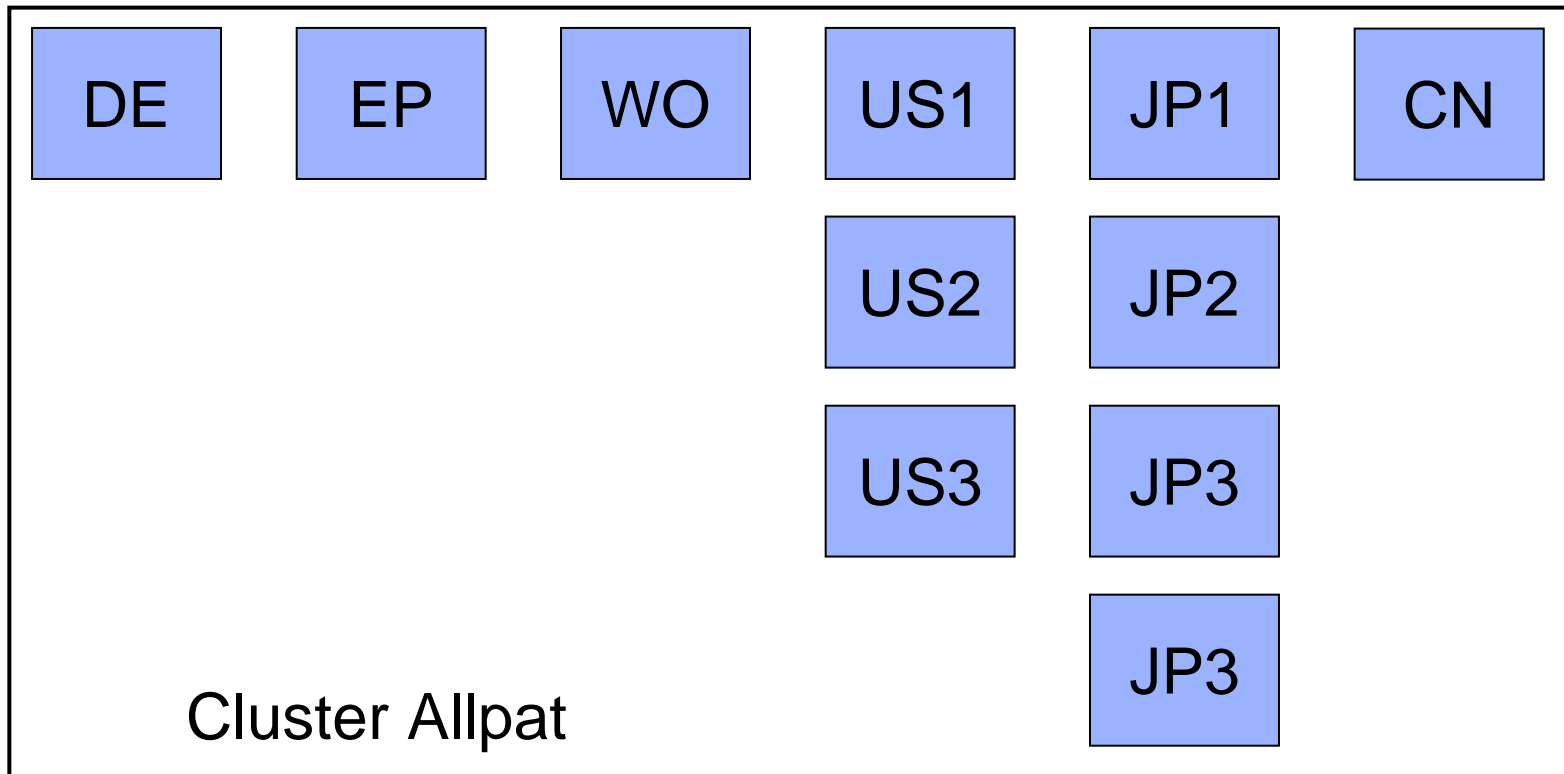

Datentabelle Zeitraum mit aktuellem Datum

- auf Startseiten

Zeitraum
1975 bis 14.10.2010
1978 bis 13.10.2010
1978 bis 14.10.2010
1975 bis 14.10.2010
1976 bis 24.06.2010
1985 bis 22.09.2010

Patselect Datenbank Allpat
(DE/EP/WO/US/JP/CN-Datenbankcluster)

Allgemeine Informationen
Dieser Datenbankcluster stellt die Rechercheoberfläche für die angeschlossenen Einzeldatenbanken zur Verfügung. Für eine textgestützte Recherche sind Titel und Abstracts oder Hauptansprüche verfügbar, jedoch nicht die Volltexte der Patentdokumente. Bibliografische Daten sind für die wichtigsten Suchfelder vorhanden.

Suchfunktionen
[Standard-Suchmaske öffnen](#)
[Experten-Suchmaske öffnen](#)

Datenbankfunktionen
[Gespeicherte Trefferliste laden](#)
[Datenbank-Hilfe öffnen](#)
[Datenbank für die Recherche auswählen](#)

Informationen
[Informationen zum aktuellen Update UP201011 A](#)
Aktueller Hinweis: [Neue Version der Menüleiste zur Patentbearbeitung](#)
[Informationen zur Patentklassifikation IPC8](#)
[Anwenderleitfaden als Pdf-Dokument \(Version 2.5\)](#)
[Menüleiste zur Patentbearbeitung in Microsoft Word \(Version 4.5\)](#)

Datenbestand
25675621 Datensätze in der Datenbank
[Informationen zum Datenbestand](#)

Land	Dokumentart	Zeitraum	Inhalt
DE	Offenlegungen, Patente, Gebrauchsmuster	1975 bis 14.10.2010	Bibliografie, Abstract (ab 1989), Hauptanspruch (ab 1980), Zeichnung
EP	Offenlegungen, Patente, Rechercheberichte	1978 bis 13.10.2010	Bibliografie, Abstract, Hauptanspruch (Patente ab 1983, Offenlegungen ab 2002), Zeichnung
WO	Offenlegungen, Rechercheberichte	1978 bis 14.10.2010	Bibliografie, Abstract, Zeichnung
US	Offenlegungen, Patente, Design Patente	1975 bis 14.10.2010	Bibliografie, Abstract, Hauptanspruch, Zeichnung
JP	Nur Offenlegungen	1976 bis 24.06.2010	Bibliografie, Abstract, Zeichnung
CN	Offenlegungen, Patente, Gebrauchsmuster	1985 bis 22.09.2010	Bibliografie, Abstract (ca. 80 %), Zeichnung (Offenlegungen ab 2009/06)

Datentabelle Zeitraum mit aktuellem Datum

- und im Exportformat: Word/Rt

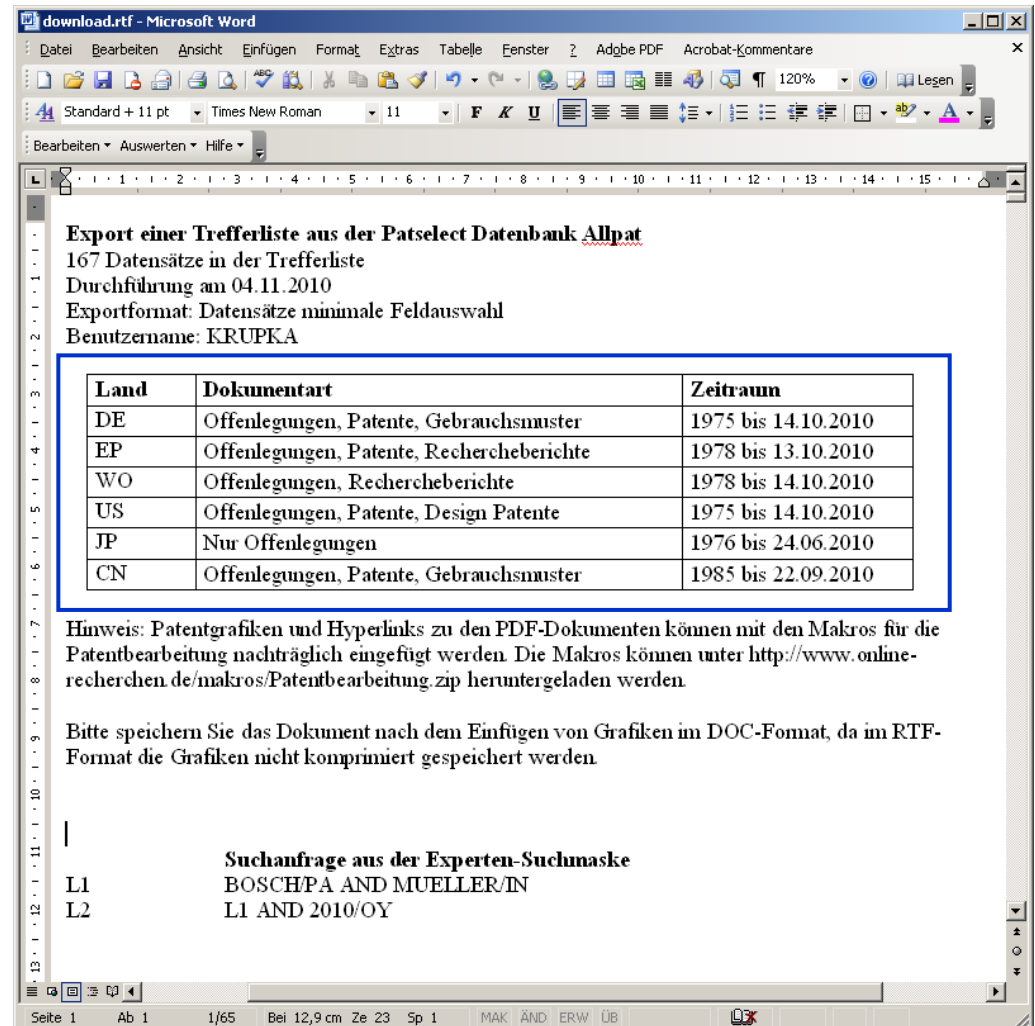

The screenshot shows a Microsoft Word document titled "download.rtf - Microsoft Word". The document content includes a title, a summary of data, a table, and search criteria.

Export einer Trefferliste aus der Patselect Datenbank Allpat
167 Datensätze in der Trefferliste
Durchführung am 04.11.2010
Exportformat: Datensätze minimale Feldauswahl
Benutzername: KRUPKA

Land	Dokumentart	Zeitraum
DE	Offenlegungen, Patente, Gebrauchsmuster	1975 bis 14.10.2010
EP	Offenlegungen, Patente, Rechercheberichte	1978 bis 13.10.2010
WO	Offenlegungen, Rechercheberichte	1978 bis 14.10.2010
US	Offenlegungen, Patente, Design Patente	1975 bis 14.10.2010
JP	Nur Offenlegungen	1976 bis 24.06.2010
CN	Offenlegungen, Patente, Gebrauchsmuster	1985 bis 22.09.2010

Hinweis: Patentgrafiken und Hyperlinks zu den PDF-Dokumenten können mit den Makros für die Patentbearbeitung nachträglich eingefügt werden. Die Makros können unter <http://www.onlinerecherchen.de/makros/Patentbearbeitung.zip> heruntergeladen werden.

Bitte speichern Sie das Dokument nach dem Einfügen von Grafiken im DOC-Format, da im RTF-Format die Grafiken nicht komprimiert gespeichert werden.

Suchanfrage aus der Experten-Suchmaske
L1 BOSCH/PA AND MUELLER/IN
L2 L1 AND 2010/OY

Page 1 of 1, 1/65, Bei 12,9 cm Ze 23 Sp 1, MAK ÄND ERW ÜB

Verbesserte Download-Funktion

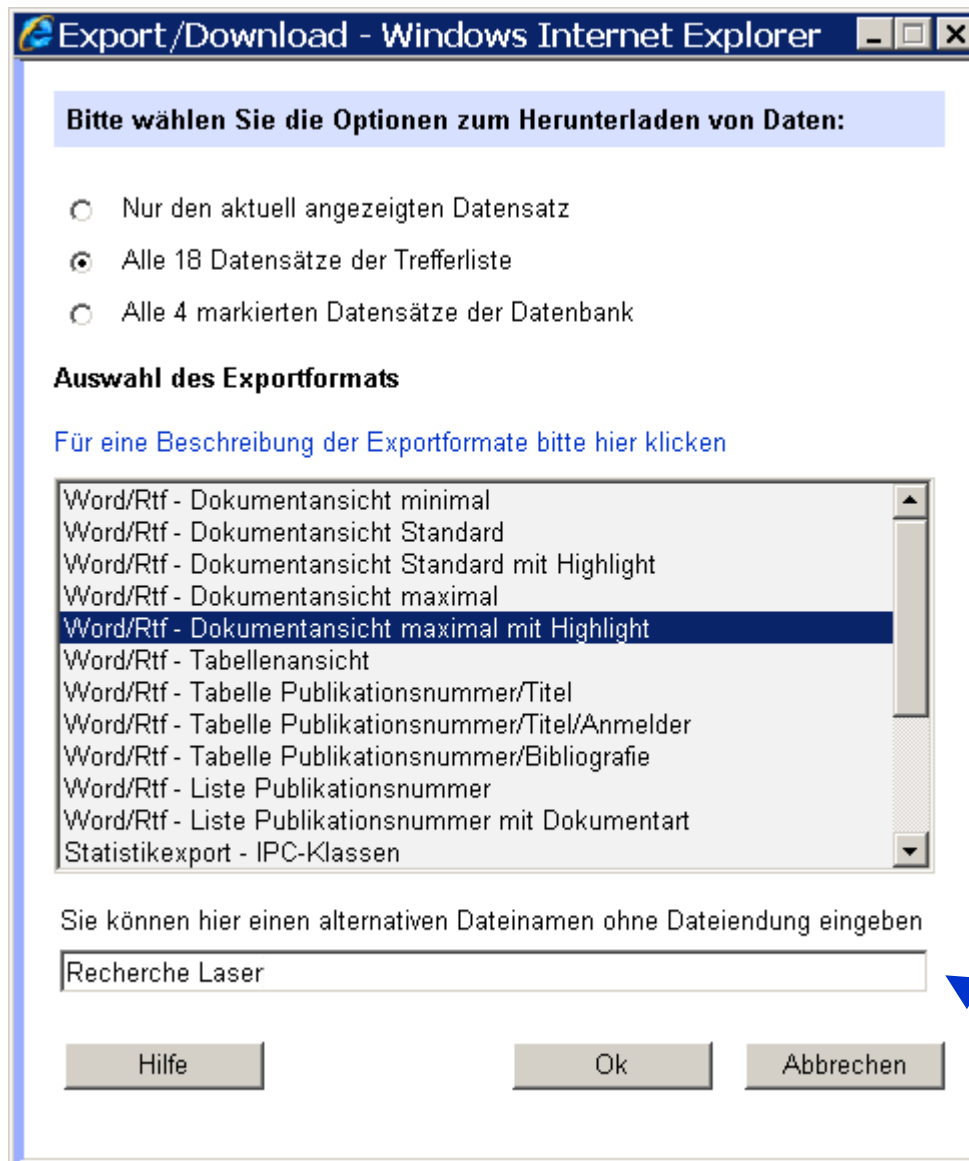

neu: Dateiname

Verbesserte Download-Funktion

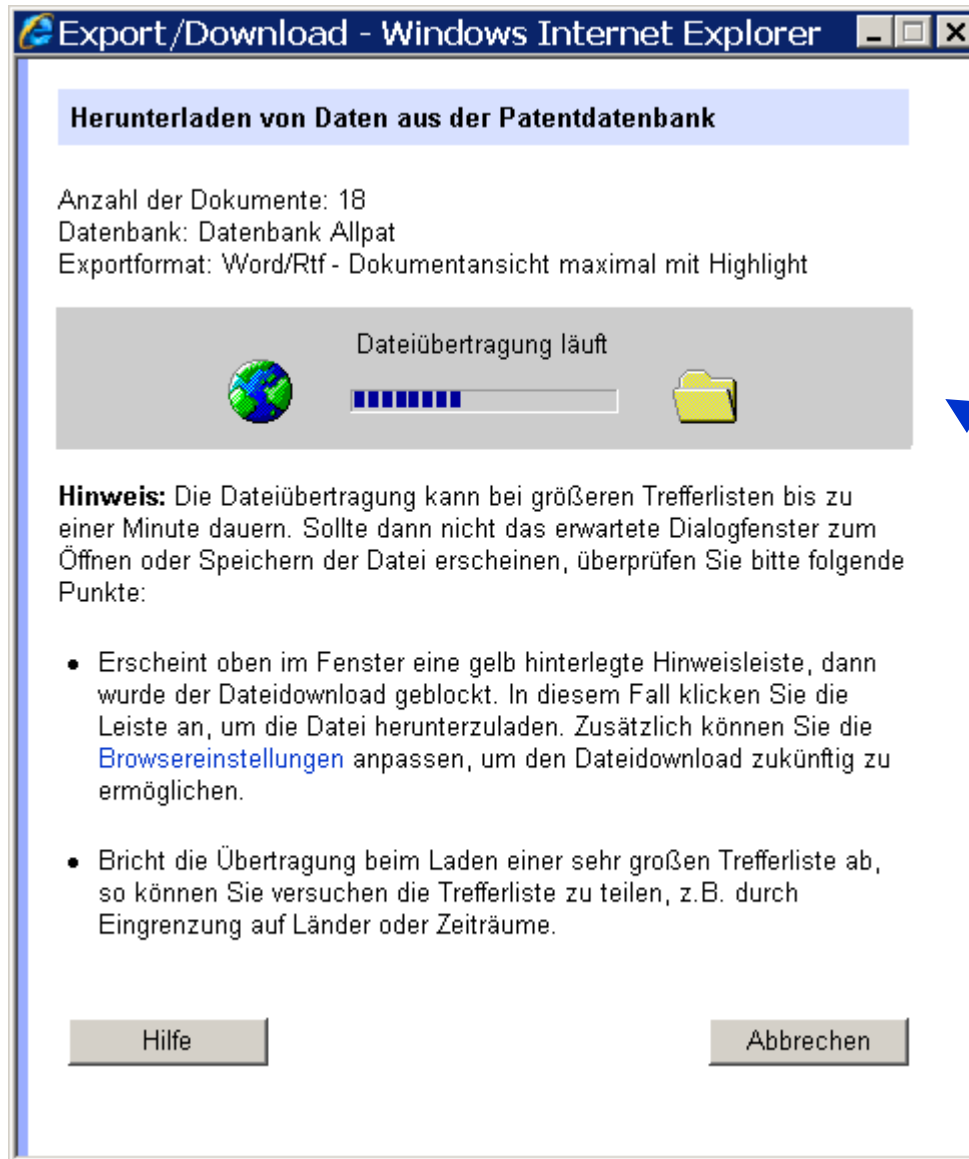

Dateiübertragung
wird angezeigt

Verbesserte Download-Funktion

- Design angepasst
- technisch überarbeitet:
wurde durch die Sicherheitseinstellung des Browsers ein Download zunächst geblockt, erscheint im Download-Fenster eine Hinweisleiste

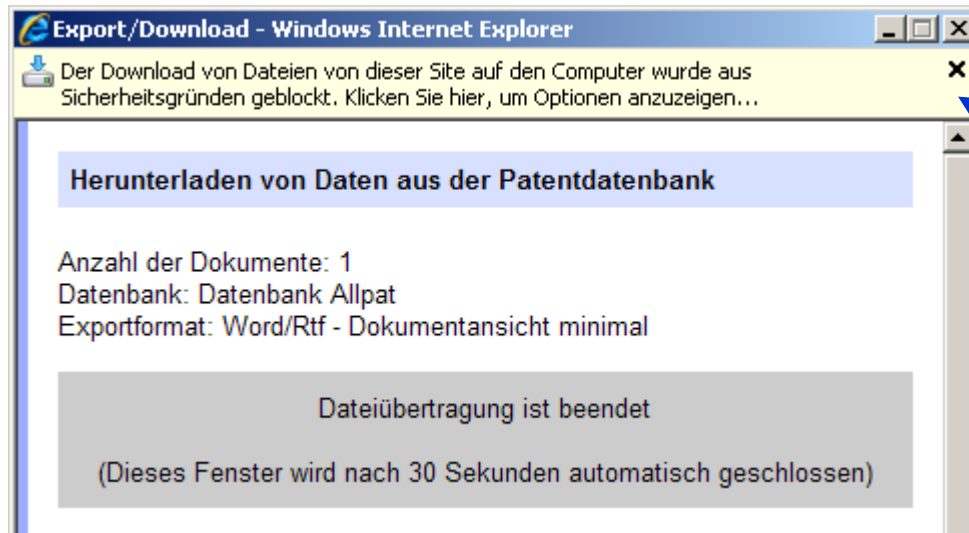

geblockter
Download kann
hier gestartet
werden

Statistikfunktion für Verteilungs-Diagramme

Die wichtigen
Angaben sind
hervorgehoben

EUROPAT - Statistische Auswertungen - Windows Internet Explorer

Definition eines Verteilungsdiagramms

Wählen Sie die Diagramm-Optionen der Häufigkeitsverteilung in der Trefferliste

Name
Gesamtüberschrift
Beschriftung Häufigkeitsachse
Diagrammgröße in Pixel Breite Höhe

Wählen Sie das 1. Kriterium für die Erstellung eines 2D-Diagramms

1. Kriterium
Achsenbeschriftung
Anzahl der Terme alle
Sortierung alphanumerisch nach Häufigkeit steigend fallend
Gruppierung

Wählen Sie optional ein 2. Kriterium für die Erstellung eines 3D-Diagramms
Hinweis: Die Erstellung kann längere Zeit in Anspruch nehmen.

2. Kriterium (optional)
Achsenbeschriftung
Anzahl der Terme alle
Sortierung alphanumerisch nach Häufigkeit steigend fallend
Gruppierung

Wählen Sie einen Diagrammtyp für die Anzeige

Diagrammtyp Auswahl:

Vorschau Hilfe OK Abbrechen

Statistikfunktion für Verteilungs-Diagramme

EUROPAT - Statistische Auswertungen - Windows Internet Explorer

Definition eines Verteilungsdiagramms

Wählen Sie die Diagramm-Optionen der Häufigkeitsverteilung in der Trefferliste

Name:

Gesamtüberschrift:

Beschriftung Häufigkeitsachse:

Diagrammgröße in Pixel: Breite Höhe

Wählen Sie das 1. Kriterium für die Erstellung eines 2D-Diagramms

1. Kriterium:

Achsenbeschriftung:

Anzahl der Terme: alle

Sortierung: alphanumerisch nach Häufigkeit steigend fallend

Gruppierung:

Wählen Sie optional ein 2. Kriterium für die Erstellung eines 3D-Diagramms
Hinweis: Die Erstellung kann längere Zeit in Anspruch nehmen.

2. Kriterium (optional):

Achsenbeschriftung:

Anzahl der Terme: alle

Sortierung: alphanumerisch nach Häufigkeit steigend fallend

Gruppierung:

Wählen Sie einen Diagrammtyp für die Anzeige

Diagrammtyp Auswahl:

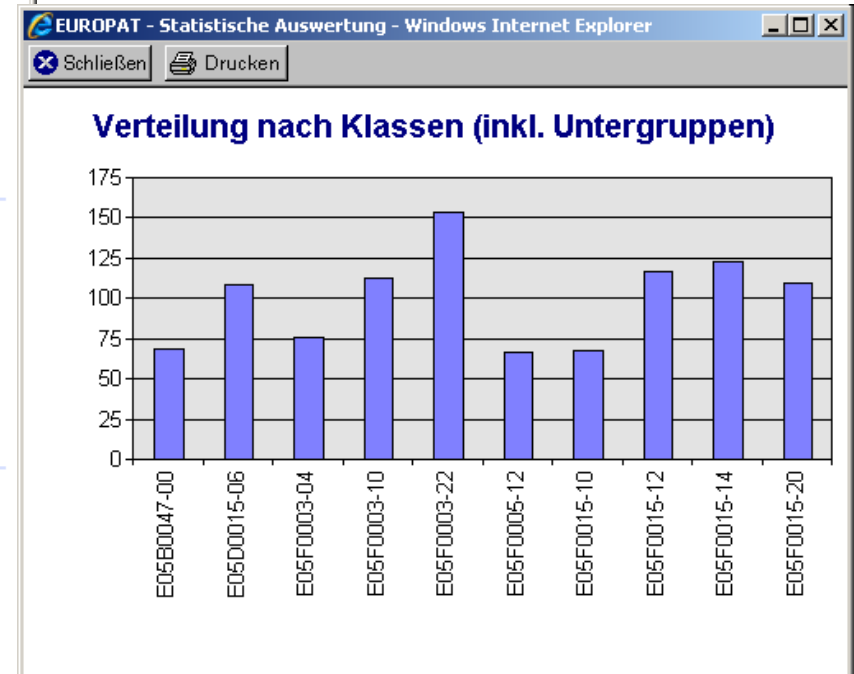

Die Vorschau zeigt das Diagramm an

Statistikfunktion für Verteilungs-Diagramme

- Design angepasst
- übersichtliche Gruppierung der Eingabefelder
- jetzt auch in Datenbankclustern
- möglich bei Trefferlisten bis zu
 - 10.000 Datensätzen für 2D Diagramme
 - 1.000 Datensätzen für 3D Diagramme

Automatische Speicherung: Suchanfrage

- der Inhalt der Experten-Suchmaske wird nach jedem Suchschritt gespeichert
- kann aus dem Benutzerverzeichnis geladen werden: „Auto_Suchanfrage“

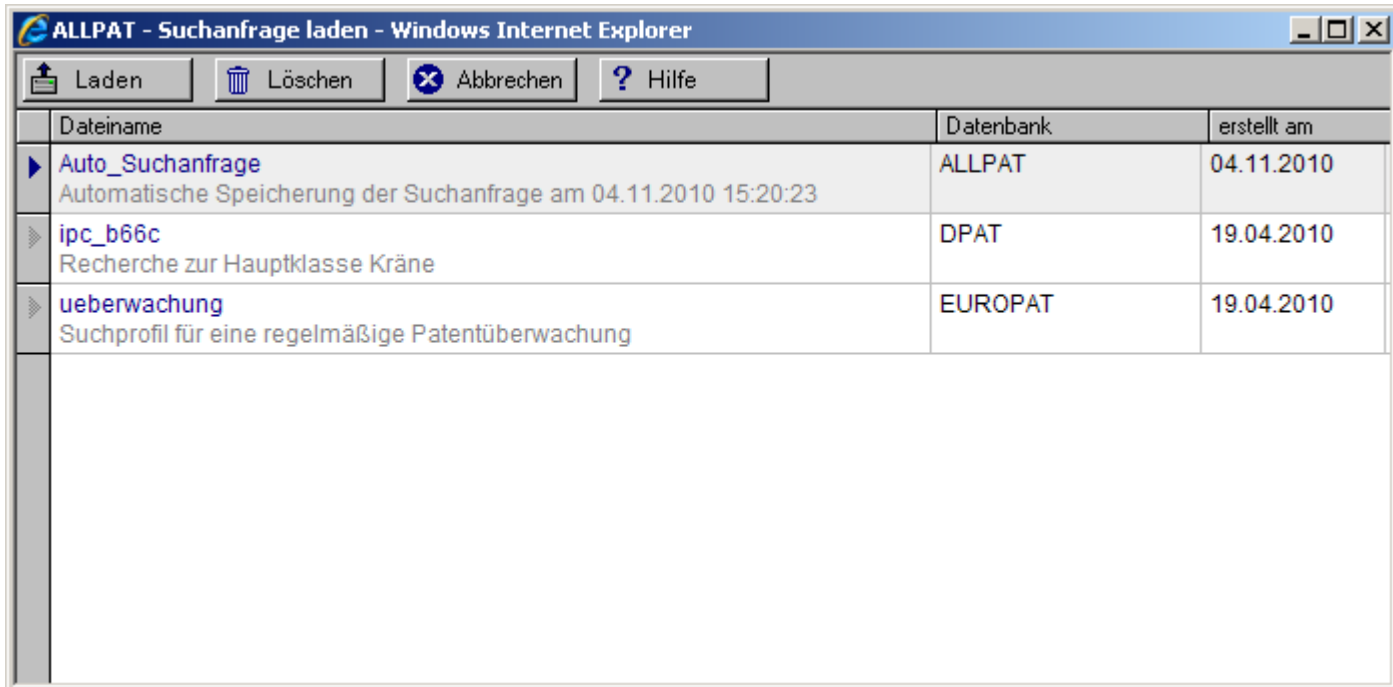

Dateiname	Datenbank	erstellt am
▶ Auto_Suchanfrage Automatische Speicherung der Suchanfrage am 04.11.2010 15:20:23	ALLPAT	04.11.2010
▶ ipc_b66c Recherche zur Hauptklasse Kräne	DPAT	19.04.2010
▶ ueberwachung Suchprofil für eine regelmäßige Patentüberwachung	EUROPAT	19.04.2010

Automatische Speicherung: Trefferliste

- die aktuell angezeigte Trefferliste wird gespeichert
- kann von der Startseite, der Tabellen- oder der Dokumentansicht geladen werden:
„Auto_Trefferliste“

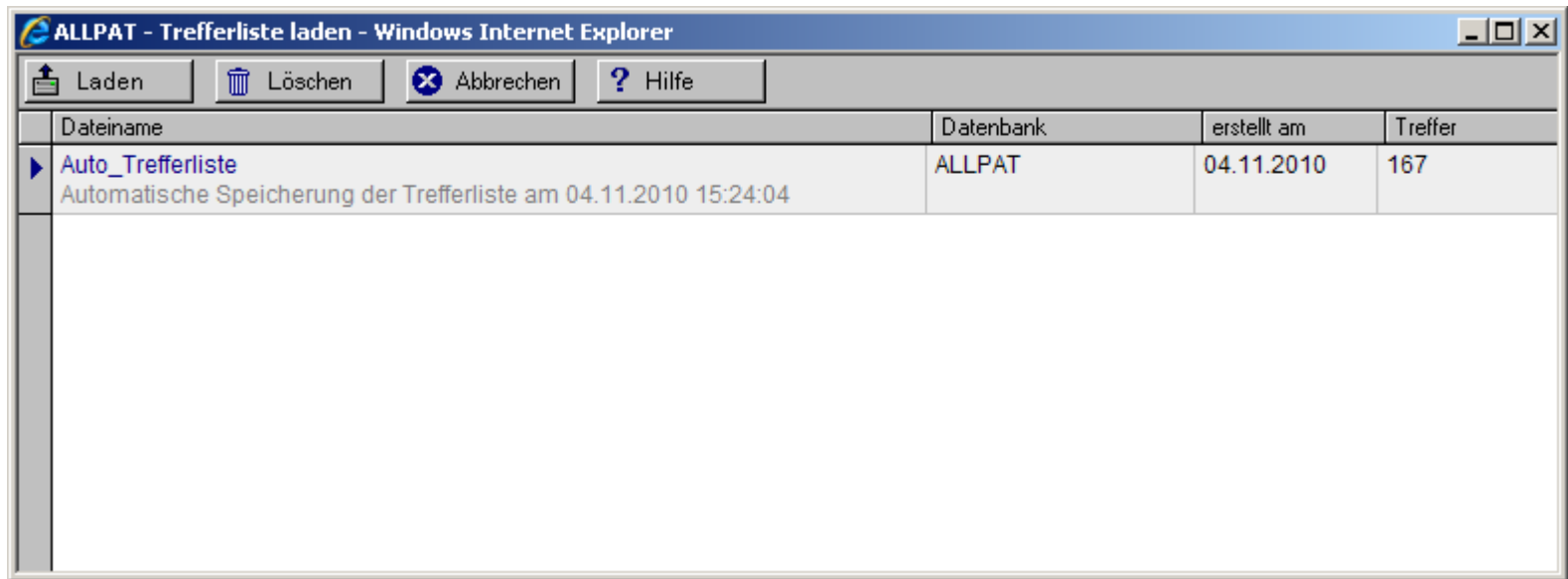

Dateiname	Datenbank	erstellt am	Treffer
Auto_Trefferliste Automatische Speicherung der Trefferliste am 04.11.2010 15:24:04	ALLPAT	04.11.2010	167

Vielen Dank!

Patentrecherchen



Patentüberwachung



Patentdatenbanken



Online Recherchen

Patentinformationsdienst

Dipl.-Phys. Uwe Spadaccini

Leyrenbachstraße 15, 72770 Reutlingen

Tel. 07121 506469, Fax 07121 506457

E-Mail info@online-recherchen.de